

HOLIDAY

DEPTH cm. 35

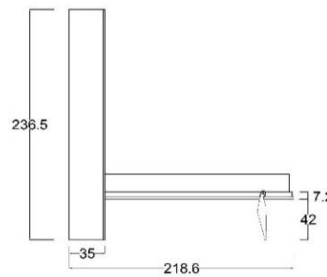
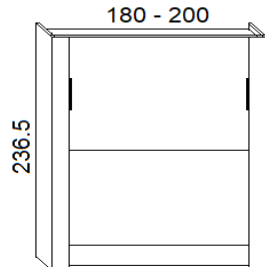
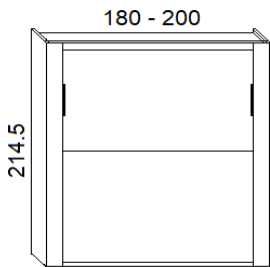

OPTIONAL:
 Luci led - Materasso
 Testata - Apertura elettrica

DEPTH cm. 45,5

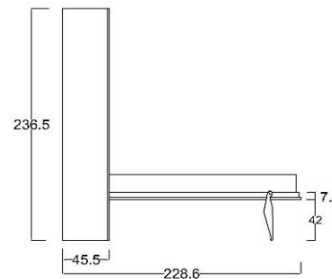
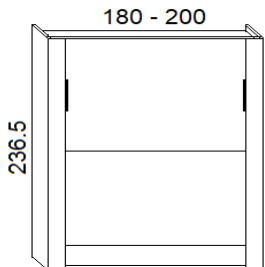
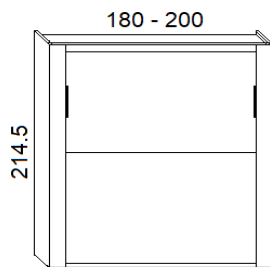

OPTIONAL:
 Luci led - Materasso
 Testata - Apertura elettrica

INFORMAZIONI TECNICHE

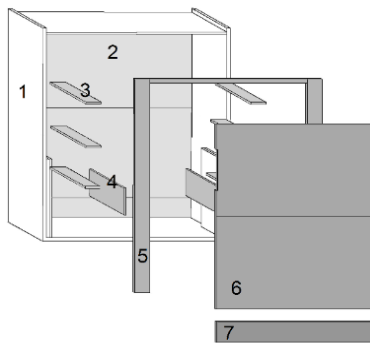

1 - Struttura

Pannello in agglomerato di legno conforme alla normativa CARB II, impiallacciato con laminato, legno e/o finitura laccata. Spessore mm.38. Fianchi della struttura attrezzati da piedini regolabili.

2 - Schienale

Spessore 22 mm. Finitura standard in laminato.

3 - Ripiani interni

Pannello in agglomerato di legno conforme alla normativa CARB II, impiallacciato con laminato, legno e/o finitura laccata. Spessore mm.22.

4 - Copri pistoni

Pannello in agglomerato di legno conforme alla normativa CARB II, impiallacciato con laminato, legno e/o finitura laccata. Spessore mm.22.

5/6 - Frontale

Pannello in agglomerato di legno conforme alla normativa CARB II, impiallacciato con laminato, legno e/o finitura laccata. Spessore mm.22.

7 - Fascia fissa

Pannello in agglomerato di legno conforme alla normativa CARB II, impiallacciato con laminato, legno e/o finitura laccata. Spessore mm.22.

Materasso

Disponibilità di qualsiasi tipologia. Dimensioni consigliate cm. 140/160x200x18h.

Rete a doghe

Rete a doghe in legno con bande elastiche che permettono la distribuzione del peso in maniera uniforme. Struttura in tubolare di ferro verniciata a forno con vernice epossidica antiruggine.

ATTENZIONE

**Prima di aprire il letto assicurarsi di averlo fissato a muro utilizzando tasselli idonei alla tipologia del muro.

Il fissaggio su pareti di cartongesso NON può essere da noi garantito.

**L'ultimo step del montaggio DEVE prevedere, da parte degli installatori, il controllo del fissaggio a muro

prima che il letto venga lasciato ad usufrutto del cliente. Per una maggiore sicurezza, consigliamo di effettuare controlli periodici.

**Massima capacità del letto è kg. 200

**Il letto è accompagnato da istruzioni di montaggio.

DIVANO SLIDE

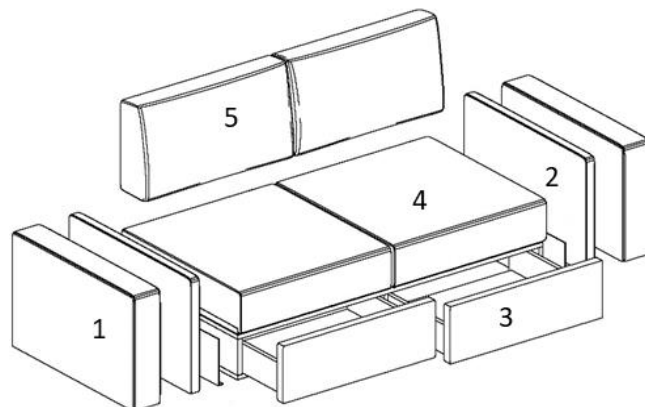

- 1 - Bracciolo:** struttura in legno, espanso e dacron. Rivestimento rimovibile in tessuto
- 2- Bracciolo fine:** struttura in legno, espanso e dacron. Rivestimento rimovibile in tessuto
- 3 - Cassetti**
- 4 - Seduta:** struttura in ferro con bande elastiche da 5 cm. Cuscino di seduta in poliuretano espanso di diverse densità e rivestimenti rimovibili
- 5 - Schienali:** Cuscini in poliuretano espanso di diverse densità e rivestimenti rimovibili

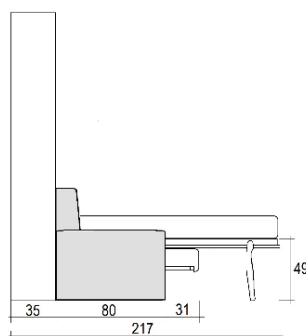
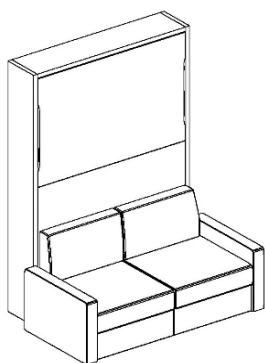

Height under the frontal cm.41

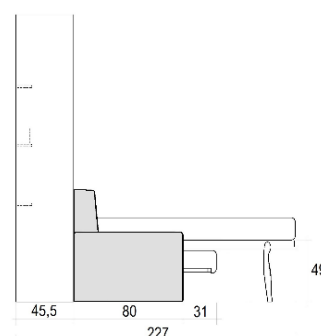

Height under the frontal cm.41

